

Técnica: Pano de copa com barrado de casinha em crochê

BR391/11



Criação e execução – Elaine Damaso

Tamanho – 40 x 70 cm

Material

•Linha **Anchor Perlé** (nov. de 85m), 1 nov. em cada uma das cores: 01 (branco), 29 (pink), 89 (maravilha), 98 (lilás), 140 (azul-claro), 267 (verde), 330 (laranja), 305 (amarelo), 1201 (rosa-mesclado), 1218 (matizado marrom) e 1212 (matizado azul).

•Ag. para crochê de aço niquelado **Corrente Milward** de 1,25 mm.

•42 x 72 cm de tecido de sacaria branco.

•Linha **Drima** para a bainha.

•Tinta para tecido com glitter prata.

Abreviaturas e pontos utilizados

ag. – agulha; **arrem.** - arrematar; **carr.** – carreira; **corr.** – correntinha; **p.bx.** – ponto baixíssimo; **p.b.** – ponto baixo; **p.a.** – ponto alto; **picô** – 3 corr., 1 p.bx. lançando a 1ª corr.; **trab.** – trabalhe.

Acabamento da bainha – acompanhar o respectivo diagrama.

Ponto fantasia – acompanhar o respectivo diagrama.

Crochê filé – acompanhar o respectivo diagrama.

Arcos de corr. – acompanhar o respectivo diagrama.

Acabamento – acompanhar o respectivo diagrama.

Flor – acompanhar o respectivo diagrama.

Execução

•Faça a bainha ao redor do tecido de sacaria com 0,5 cm de largura.

•Com a ag. para crochê e o fio azul-mesclado trab. o acabamento da bainha ao redor.

•Com o fio branco trab. o p. fantasia na borda inferior do pano de copa.

•Com o fio azul-claro monte 67 corr. mais 3 para virar e trab. em crochê filé.

•Trab. os contornos de corr. no crochê filé acompanhando a legenda para distribuir as cores. Mantenha o fio no avesso do trabalho para laçar.

•Com o fio branco trab. o contorno de arcos de corr. no crochê filé.

•Aplique a casinha de crochê filé centralizada na borda inferior do pano de copa com pontos à mão.

•Com o fio marrom-mesclado trab. o acabamento contornando as laterais e a borda inferior do barrado de crochê.

•Com o fio maravilha trab. o contorno de corr. para formar a fumaça da chaminé. Deixe o fio atrás do tecido para laçar.

•Com o fio verde monte pequenos cordões de corr. para formar as hastes no barrado branco.

•Para formar as folhinhas, com o fio verde monte 4 corr, mais 1 para virar e trab. 4 p.b.. Arrem.. Faça 5 peças e aplique-as nas hastes.

•Para formar as flores, monte 3 corr., 1 p.bx. lançando a 1ª corr. para fechar o anel e trabalhe ao redor acompanhando o diagrama. Faça 2 peças com o fio maravilha, 1 peça com o fio pink, 2 peças com o fio amarelo, 2 peças com o fio lilás, 4 peças com o fio rosa-mesclado.

•Aplique as flores nas pontas das hastes.

•Aplique a cola com glitter nos miolos das flores e aguarde a secagem seguindo as instruções do fabricante.

Técnica: Pano de copa com barrado de casinha em crochê

BR391/11

Diagrama - Acabamento da bainha



Diagrama - Ponto fantasia



Legenda

- - corr.
- - p.bx.
- + - p.b.
- ┌ - m.p.a.
- └ - p.a.
- ⊙ - picô
- ⊠ - 4 p.a.
- - 1 p.a., 2 corr., 1 p.a.
- - início
- - final

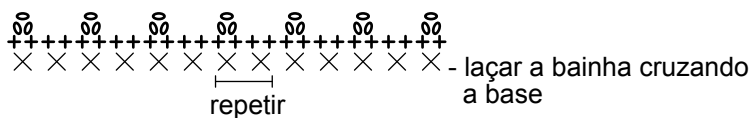
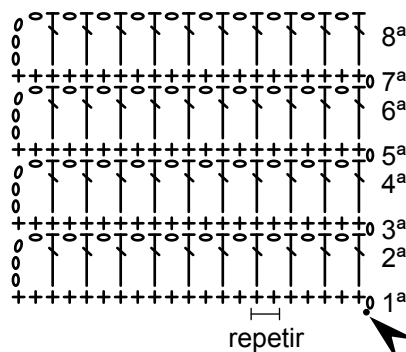
Diagrama - Flor



Diagrama - Arcos de corr.



Diagrama - Acabamento



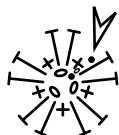





Diagrama - Crochê filé

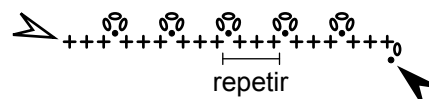
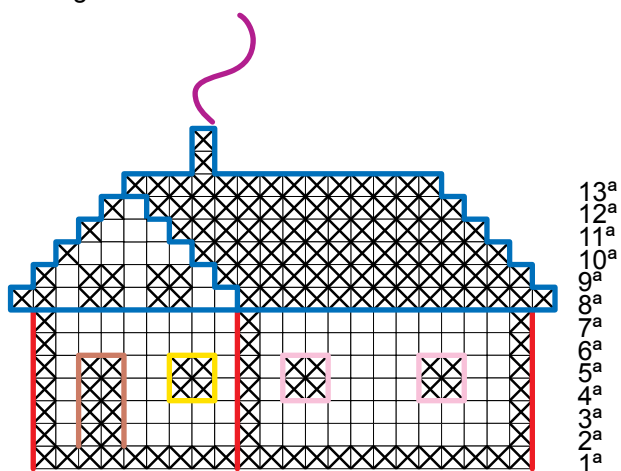

Legenda de cores

-  - contorno em corr. com fio branco
-  - contorno em corr. com fio marrom
-  - contorno em corr. com fio amarelo
-  - contorno em corr. com fio rosa-mesclado
-  - contorno em corr. com fio maravilha
-  - contorno em arcos de corr. com fio branco

